

an der Wartungseinheit 0659181
 on the air maintenance unit 0659181
 à l'unité d'entretien 0659181

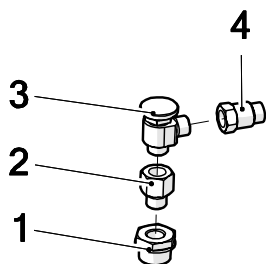

am Druckbehälter (B)
 on the pressure vessel (B)
 de la réservoir (B)

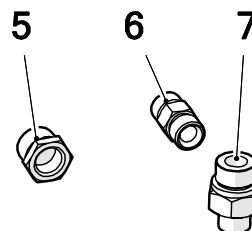

am Druckbehälter (A)
 on the pressure vessel (A)
 de la réservoir (A)

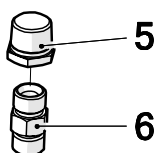

am Druckbehälter
 on the pressure vessel
 de la réservoir

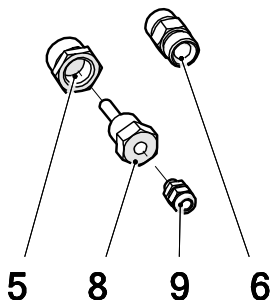

am Warwasserbehälter
 on the warm water container
 sur le réservoir d'eau chaude

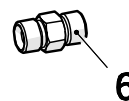

am Warwasserbehälter
 on the warm water container
 sur le réservoir d'eau chaude

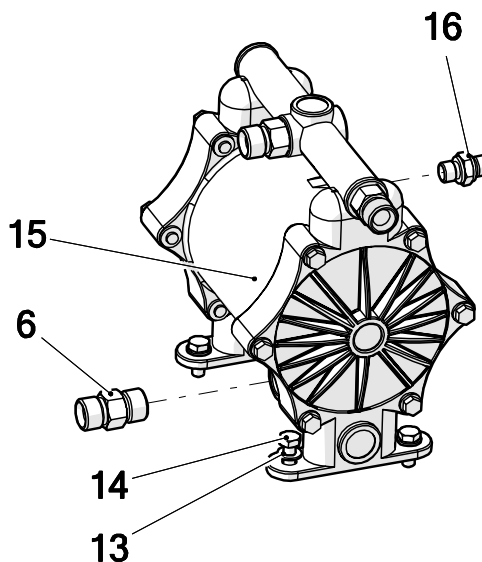
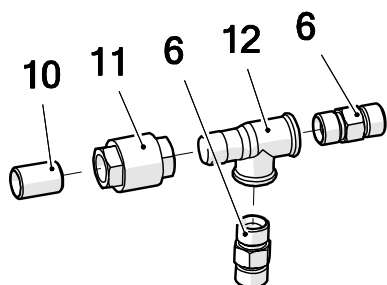

Pos.-Nr. in Klammern () sind keine Bestandteile dieser Baugruppe / items marked with () are not part of assembly shown / Les pièces entre parenthèses ne font pas partie du sous-groupe

Diese Zeichnung darf nicht kopiert, vervielfältigt oder dritten Personen zugänglich gemacht werden. Widerrechtliche Benutzung hat strafrechtliche Folgen. / This drawing should not be, in whole or in part, copied, distributed or used by or passed on as information to others for competition purposes or for whatever purposes without authorization. Unauthorized use is subject to prosecution.

Hauptsitz und Produktion / Headquarter & Production
WIWA Wilhelm Wagner GmbH & Co. KG
 Gewerbestraße 1-3 • 35633 Lahnau, Germany
 Tel: +49 6441 609-0 • Fax: +49 6441 609-50
 E-Mail: info@wiwa.de
 Internet: www.wiwa.de

WIWA LP
 107 N.Main St. • P.O.Box 398, Alger, OH 45812
 Tel: +1-419-549-5180 • Fax: +1-419-549-5173 •
 Toll Free: +1-866-661-2139
 E-Mail: jwold@wiwalp.com
 Internet: www.wiwa.com

WIWA Taicang Co.,Ltd.
 No.87 East Suzhou Rd. • Taicang City
 Jiangsu Province 215400 • P.R.China
 Tel: +86-512-5354-8858 • Fax: +86-512-5354-8859
 E-Mail: info@wiwa-china.com
 Internet: wiwa.com

Pos.	Number	Qty.	V ¹ /D ² /R ³	Artikelbezeichnung	Part Description	Désignation des articles
1	0647915	1		Reduziernippel	reducing nipple	raccord de réduction
2	0634809	1		Muffennippel	cocket nipple	raccord de manchon
3	0490997	1	V	Regelventil	control valve	soupape de réglage
4	0645180	1		Muffennippel	cocket nipple	raccord de manchon
5	0411701	3		Muffennippel	cocket nipple	raccord de manchon
6	0214310	9		Doppelnippel	male adaptor	raccord double male
7	0216941	1		Doppelnippel	male adaptor	raccord double male
8	0649105	1		Tauchhülse	immersion sleeve	douille plongeant
9	0662350	1		Kabelverschraubung	cable fitting	raccord de câble à vis
10	0630159	1		Langnippel	extension nipple	raccord
11	0646284	1	V	Rückschlagventil	non-return valve	soupape de non-retour
12	0411957	1		T-Stück	T-piece	raccord en T
13	0460214	4		Scheibe	washer	rondelle
14	0460206	4		Schraube	screw	vis
15	0654480	1	V	Membranpumpe	diaphragm pump	pompe à diaphragme
16	0645220	1		Doppelnippel	male adaptor	raccord double male

ohne Abbildung - not illustrated - sans illustration

Number	Qty.	Lenght	V ¹ /D ² /R ³	Artikelbezeichnung	Part Description	Désignation des articles
0662377	1	1,25m	V	Druckluftschlauch	compressed air hose	flexible d'air comprimé
0655444	1	0,45m	V	Verbindungsschlauch	connecting hose	flexible de connexion
0655445	2	1,1m	V	Verbindungsschlauch	connecting hose	flexible de connexion
0655446	1	0,7m	V	Verbindungsschlauch	connecting hose	flexible de connexion
0655447	2	1,47m	V	Verbindungsschlauch	connecting hose	flexible de connexion

¹V = Verschleißteile • Wear parts • Pièces d'usure usuelles

²D = Teile des Dichtungssatzes • Parts of seal kit • Pièces de kit de joints

³R = Teile des Reparatursatzes • Parts of repair kit • Pièces de kit de réparation

Sicherungsmittel / Thread sealant / produit d'étanchéité

Symbol / Symbol / Symbole	Beschreibung / Description / Description	Artikel / Bestell-Nr. Article / Order-No. L'article / Référence
[r]	schwach / light / léger	222 / 0000016
[b]	mittel / medium / léger	243 / 0000015
[schw]	mittel, Kunststoff-Stahl / medium, plastic-steel / medium, platique-acier (20ml)	480 / 0000107
[g]	hochfest / high-streng / hautesistance (50ml) hochfest für Cr/Ni-Teile / for Cr/Ni steel parts / pour partes fabriqué de Cr/Ni (50ml)	601 / 0000014 2701 / 0000303
[p]	Rohrdichtungspaste / pipe sealant / pâte d'étanchéité pour tuyaux(50ml)	225 / 0000017
[a]	Aktivator / activator / activateur (500ml) Aktivator für Kunststoffteile / activator for plastic parts / activateur pour pièces de plastique (10ml)	734 / 0000018 770 / 0000108
[t]	Gewindeband / threaded tape / ruban de filetage	/0000099
[k]	2K - Kleber / 2K - adhesive / 2K - adhésif	/0000414

Betriebsmittel / Machinery materials / Equipement de production

Symbol / Symbol / Symbole	Beschreibung / Description / Description	Artikel / Bestell-Nr. Article / Order-No. L'article / Référence
[F]	Fett, säurefrei / acid-free / sans acide	0000025
[T]	Trennmittel / release agent / agent séperateur bei Verarbeitung von Isozyanate / for application with isozyanate / pour l'application de l'isozyanate	0163333 0640651
[M]	Montagepaste (für R- und RS- Ausführung) / assembly paste (for verssion R or RS) / pâte d'assemblage (de version R et RS)	0000233
[MS]	Montagespray (für R- und RS- Ausführung) / assembly spray (for verssion R or RS) / aérosol d'assemblage (de version R et RS)	0000118

Hauptsitz und Produktion / Headquarter & Production

WIWA Wilhelm Wagner GmbH & Co. KG
Gewerbestraße 1-3 • 35633 Lahnau, Germany
Tel: +49 6441 609-0 • Fax: +49 6441 609-50
E-Mail: info@wiwa.de
Internet: www.wiwa.de

WIWA LP

107 N.Main St. • P.O.Box 398, Alger, OH 45812
Tel: +1-419-549-5180 • Fax: +1-419-549-5173 •
Toll Free: +1-866-661-2139
E-Mail: jwold@wiwalp.com
Internet: www.wiwa.com

WIWA Taicang Co.,Ltd.

No.87 East Suzhou Rd. • Taicang City
Jiangsu Province 215400 • P.R.China
Tel: +86-512-5354-8858 • Fax: +86-512-5354-8859
E-Mail: info@wiwa-china.com
Internet: wiwa.com